



USER MANUAL

Before using the TV, please read this manual thoroughly and retain it for future reference.

Hisense

MANUEL DE L'UTILISATEUR

Avant d'utiliser le téléviseur, veuillez lire le présent manuel complètement et gardez-le pour une référence ultérieure.

Déclaration des droits d'auteur

© 2017 Hisense Company Ltd. Tous droits réservés.

Toutes les informations contenues dans ce manuel de l'utilisateur sont la propriété de Hisense Company Ltd. et de ses filiales et sont protégées par États-Unis, Canada, Mexique et droit d'auteur international et/ou d'autres lois de la propriété intellectuelle. La reproduction ou la transmission des matériaux, en tout ou en partie, d'une manière quelconque, électronique, imprimés, ou autre, sans le consentement préalablement écrit de Hisense Company Ltd. est une violation de droit de Hisense Company Ltd. en vertu des lois susmentionnées.

Aucune partie de cette publication ne peut être stockée, reproduite, transmise ni distribuée, en tout ou en partie, de toute manière, électronique ou autre, que ce soit ou non pour une charge ou d'un autre ou pas de considération, sans l'autorisation écrite préalable de Hisense Company Ltd.

Les demandes d'autorisation pour stocker, reproduire, transmettre ou distribuer les matériaux peuvent être apportées aux adresses suivantes:

États-Unis d'Amérique: Hisense USA Corporation
PO Box 3289
Suwanee, GA 30024

CANADA: Hisense Canada Co., Ltd,
2283 Argentia Road, Unit 16
Mississauga, ON, Canada
L5N 5Z2

MEXIQUE: Hisense Mexico S. de R.L. de C.V.
Blvd. Miguel de Cervantes Saavedra No 301
Torre Norte Piso 2, Col. Ampliación Granada
Miguel Hidalgo, Ciudad de México, C.P. 11520

Hisense et tous les autres noms de produits Hisense, logos, slogans ou marques sont des marques déposées de Hisense Company Ltd et ses filiales. Toutes les autres marques sont la propriété de leurs détenteurs respectifs.

© 2017. Tous droits réservés. Hisense et le logo de Hisense sont des marques déposées de Hisense. Autres noms de marque et de produit sont des marques déposées de leurs propriétaires respectifs.

Page d'avertissement

**Nonobstant toute disposition contraire, y compris en toutes descriptions, représentations, déclarations et d'autres communications relatives à cet Appareil d'Hisense (ci-après "Appareil") sous quelque forme que ce soit et à tout moment, tout ou partie de la pré-installé, ou services d'application par la suite installés peuvent ne pas être disponible ou capable de fonctionner comme prévu par le fournisseur de services d'application de tout ou partie des domaines d'utilisation pour des raisons hors du contrôle de Hisense, y compris mais sans s'y limiter, l'accès à Internet, les limitations de services locaux, etc. Tout achat ou de l'utilisation de l'Appareil, y compris les services d'application, est purement au risque de l'utilisateur. Les services d'application sont fournis selon la disponibilité, sans garantie d'aucune sorte, expresse ou implicite, que le service d'application sera la perturbation ininterrompue ou, y compris, mais sans s'y limiter, aux aléas de la météo sans erreur, de service, les actes de Dieu, garanties de titre, les limites locales ou régionales, aucune infraction, NI GARANTIE IMPLICITE DE COMMERCIALISATION OU d'ADAPTATION À UN USAGE PARTICULIER. Aucun conseil ou information donnée par Hisense, fournisseurs, filiales, ou des entrepreneurs ou leurs employés respectifs ne doivent créer une telle garantie. Hisense décline expressément toute responsabilité pour le fonctionnement d'un ou de tous les services d'application à tout moment, et par l'achat de l'Appareil, vous acceptez tel avertissement sans aucune prétention sur Hisense. Vous êtes seul responsable de la fourniture d'un actif et une connexion à l'Internet de travail, ainsi que tout et tout le matériel et / ou logiciel nécessaire pour utiliser l'appareil comme prévu.

Avertissement:

Les images dans le présent document sont seulement à titre illustratif et peuvent différer du produit réel.

Table des matières

Table des matières.....	3
Connexion des périphériques à votre téléviseur.....	5
Connexion d'une antenne, d'un câble de décodeur ou d'un récepteur satellite.....	5
Connexion d'un récepteur satellite, lecteur DVD ou tout autre périphérique audio visuel (AV) avec un câble vidéo composite (jaune/rouge/blanc).....	5
Connexion d'un périphérique AV avec un câble vidéo composant (rouge / bleu / vert).....	6
Connexion d'un périphérique AV avec un câble HDMI.....	6
Connexion d'un périphérique compatible MHL.....	7
Connexion d'un casque.....	7
Connexion de haut-parleurs ou d'autres récepteur audio.....	7
Connexion d'une barre de son numérique pour utiliser Audio Return Channel (ARC).....	8
Connexion d'un périphérique USB.....	8
Connexion de votre téléviseur à un Réseau Filaire ou Un Réseau Wi-Fi.....	9
Connexion à un Réseau Filaire.....	9
Connexion à un Réseau Filaire (Ethernet).....	10
Utilisation de la Télécommande de Votre téléviseur.....	11
Touches sur la télécommande du téléviseur.....	11
Information sur la Gamme de Contrôle de la Télécommande.....	12
Remplissage du Menu de Configuration Initiale.....	14
Instructions des Raccourcis.....	15
Allumer ou éteindre le téléviseur.....	15
Sélection de la Source d'Entrée.....	15
Utilisation de la Télévision en Direct.....	15
Utilisation de la fonction Menu.....	17
Paramètres de Base.....	18
Utilisation du menu Paramètres.....	18
Menu Image.....	19
Menu Audio.....	20
Menu Réseau.....	21
Menu Chaîne.....	21
Accessibilité.....	22
Menu Système.....	22
Menu de support.....	23
Contrôle parental.....	24

Paramètres Avancés.....	26
Se familiariser avec l'écran d'Accueil	26
Notifications.....	26
Applications.....	27
Médias.....	28
Editer	28
Utilisation de Anyview Cast pour refléter le contenu de votre périphérique sur l'écran du téléviseur	29
Mises à jour des logiciels pour votre téléviseur.....	30
Conseils de Résolution Rapide de Problèmes.....	31

Connexion des périphériques à votre téléviseur

Vous avez plusieurs options pour connecter votre téléviseur à de différents périphériques. La méthode dont vous vous connectez sera basée sur le type de câbles que vous avez et les sorties disponibles sur votre appareil.

Connexion d'une antenne, d'un câble de décodeur ou d'un récepteur satellite

Connecter une antenne, un câble de décodeur ou un récepteur satellite :

1. Connectez une extrémité d'un câble coaxial (non inclus) au port **RF OUT** sur la zone de l'antenne, le câble ou par satellite. Si vous utilisez une antenne avec câble bifilaire, vous pouvez avoir besoin d'un adaptateur de 300 / 75 ohms (non fourni) pour le connecter à l'arrière de votre téléviseur. De même, si vous utilisez plusieurs antennes, vous pouvez avoir besoin d'un multiplexeur (non fourni).
2. Connectez l'autre extrémité du câble au port **ANT/CABLE** sur le côté du téléviseur
3. À l'aide de votre télécommande, appuyez sur la touche **[INPUT]** et sélectionnez **ANT/CABLE** comme source d'entrée.

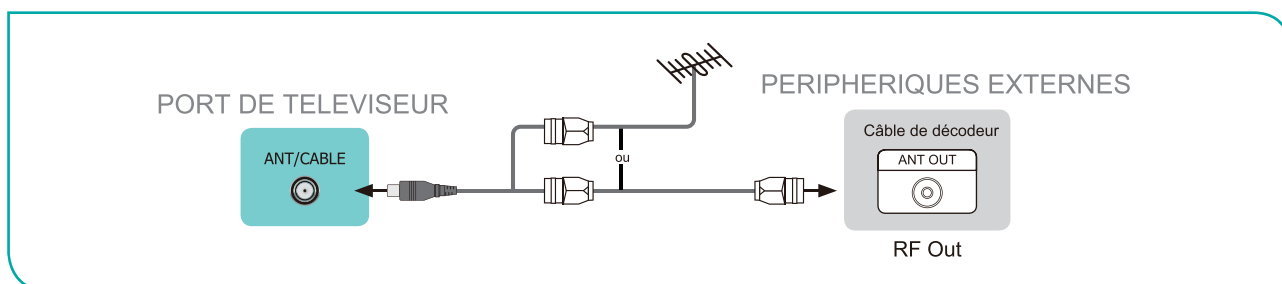

Connexion d'un récepteur satellite, lecteur DVD ou tout autre périphérique audio visuel (AV) avec un câble vidéo composite (jaune/rouge/blanc)

Connecter un appareil AV avec un câble vidéo composite (non fourni) :

1. Utilisez les câbles audio et vidéo pour relier les ports audio/vidéo composites de l'appareil AV externe aux ports **AV IN** du téléviseur. (Vidéo = jaune, Audio gauche = blanc et Audio droite = rouge)
2. Branchez les appareils connectés dans les connecteurs AV sur le téléviseur avant de l'allumer.
3. A l'aide de votre télécommande, appuyez sur **[INPUT]** et sélectionnez **AV** comme source d'entrée.

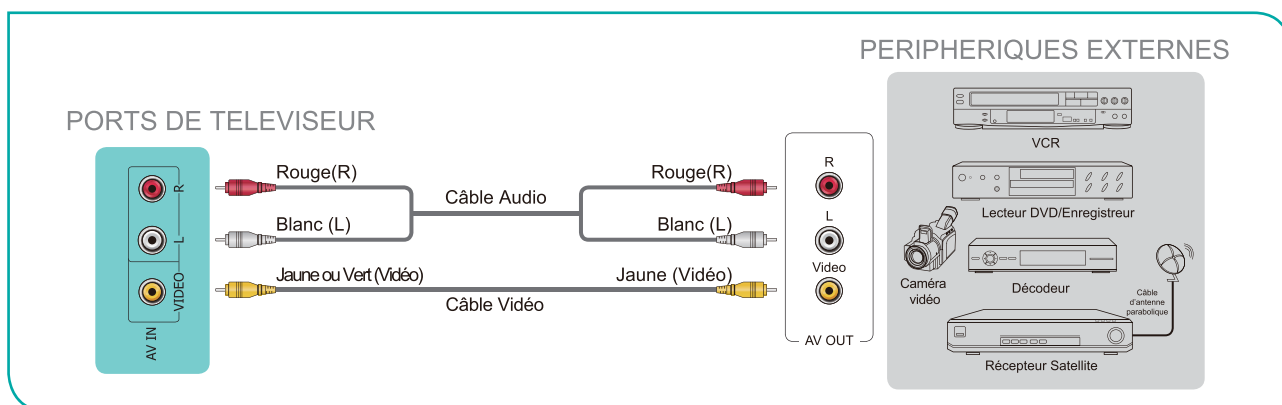

Connexion d'un périphérique AV avec un câble vidéo composant (rouge / bleu / vert)

Pour connecter un périphérique AV à un câble de composant (non fourni):

1. Utilisez un câble vidéo en composantes pour connecter les ports de sortie de composant du dispositif externe aux ports **Y P_B P_R** pour la télévision. (Y = vert, P_B = bleu et P_R = rouge). Utilisez un câble audio pour connecter les ports audio de composant de l'appareil externe aux ports de TV **AUDIO (L/R)**.

1. Branchez les périphériques connectés aux ports **Y P_B P_R** et **L/R** du téléviseur avant de l'allumer.

2. À l'aide de votre télécommande, appuyez sur la touche **[INPUT]** et sélectionnez le **composant** comme source d'entrée.

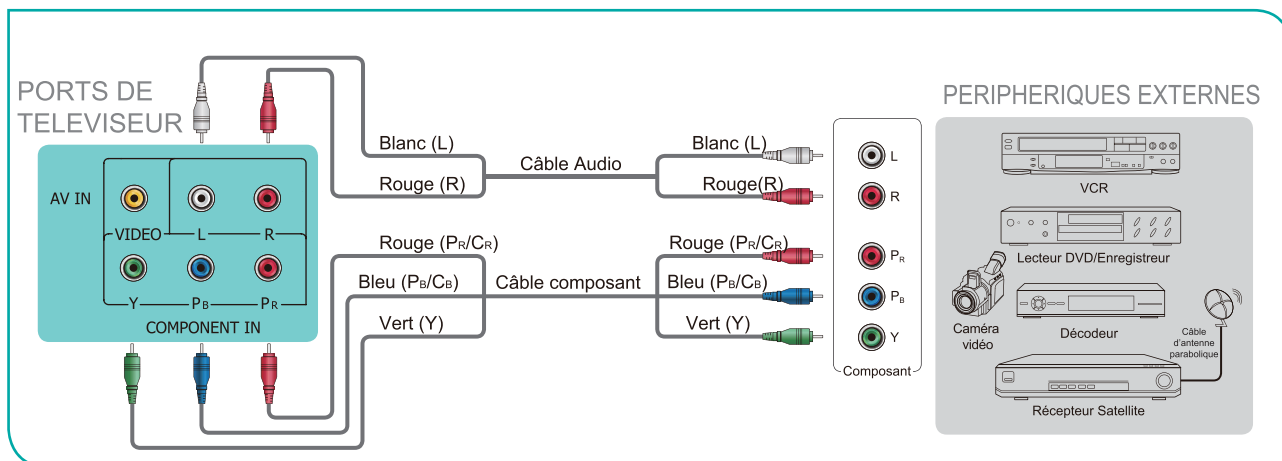

REMARQUE

- Un périphérique AV peut être connecté au téléviseur à l'aide d'un câble vidéo composant ou un câble vidéo composite.

Connexion d'un périphérique AV avec un câble HDMI

Ce 4K téléviseur possède deux versions de différents logiciels de ports HDMI pour connecter des périphériques compatibles HDMI. Les deux entrées de version 2.0 de haute puissance HDMI vous permettent de connecter 4K Ultra-HD périphériques externes nécessitant davantage de bande passante de transmettre à l'écran du téléviseur. Par exemple, si vous avez une X-box ou Blu-ray lecteur prenant en charge la norme 2.0. Deux entrées HDMI version 1.4 sont parfaites pour un de vos périphériques externes qui prennent en charge une résolution standard de la haute définition complète de 1080p.

Référez-vous au Manuel d'Utilisation fourni avec votre appareil pour obtenir des instructions étape par étape.

Pour connecter un périphérique AV avec un câble HDMI (non fourni):

1. Utilisez un câble HDMI pour connecter le port de sortie HDMI de l'appareil audio/vidéo au port **HDMI** du téléviseur.

2. Branchez les appareils connectés dans le port **HDMI** sur le téléviseur avant de mettre en marche.

3. À l'aide de la télécommande, appuyez sur **[INPUT]** et sélectionnez l'entrée **HDMI** correspondante.

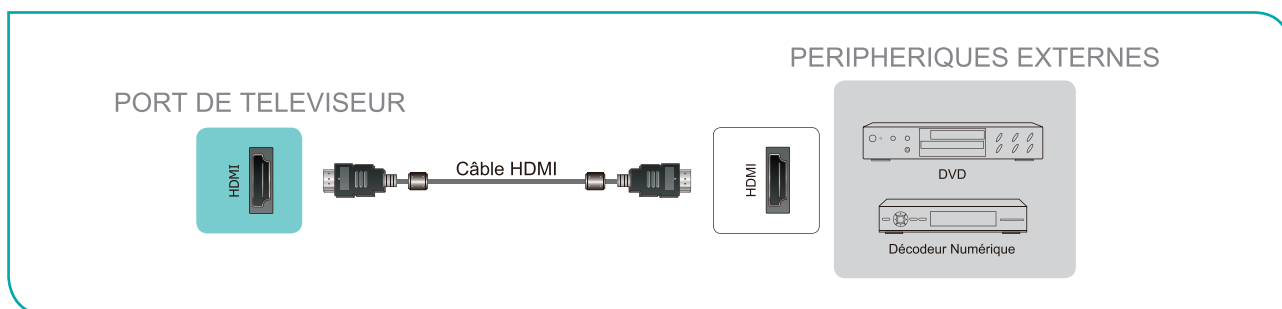

REMARQUES

- Comme le connecteur HDMI fournit des signaux vidéo et audio. Il n'est pas nécessaire de connecter un câble audio.
- Nous vous recommandons fortement d'utiliser HDMI avec 2 cœurs comme indiqué sur la figure.

Connexion d'un périphérique compatible MHL

Vous pouvez connecter un périphérique compatible MHL, tel qu'un téléphone cellulaire et afficher l'écran de votre appareil sur le téléviseur.

1. Connectez une extrémité d'un câble HDMI à la MHL (non fourni) pour le port micro-USB sur l'appareil.
2. Connectez l'autre extrémité du câble à la prise **HDMI / port MHL**.
3. Sélectionnez la source correspondante du téléviseur.

REMARQUES

- Cette fonctionnalité peut être indisponible sur certaines séries de téléviseur.
- Nous recommandons fortement d'utiliser le câble MHL avec core 2 comme indiqué sur la figure.

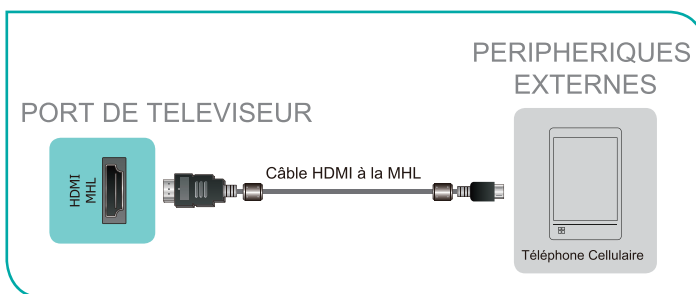

Connexion d'un casque

Vous pouvez connecter un casque (non fourni) à la **AUDIO OUT** port sur votre téléviseur. Lorsque le casque d'écoute est branché, le son provenant des haut-parleurs intégrés sera désactivé.

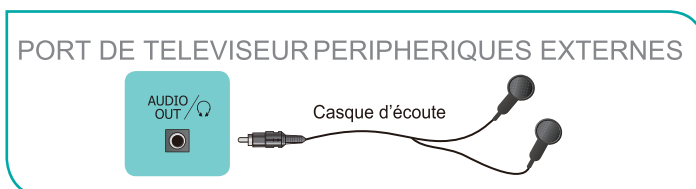

Connexion de haut-parleurs ou autres récepteurs audio

Pour connecter des haut-parleurs ou autres récepteurs audio avec un câble audio (non fourni):

1. Utilisez un câble audio pour connecter l'audio numérique dans le port d'un appareil récepteur audio au port **DIGITAL AUDIO OUT** du téléviseur. Une autre option consiste à utiliser un câble RCA en Y (1/8"-stéréo mini sur phono L/R) pour se connecter à un système sonore analogique sur le port de **SORTIE AUDIO** du téléviseur.
2. Brancher les périphériques connectés dans la prise principale avant d'allumer le téléviseur.

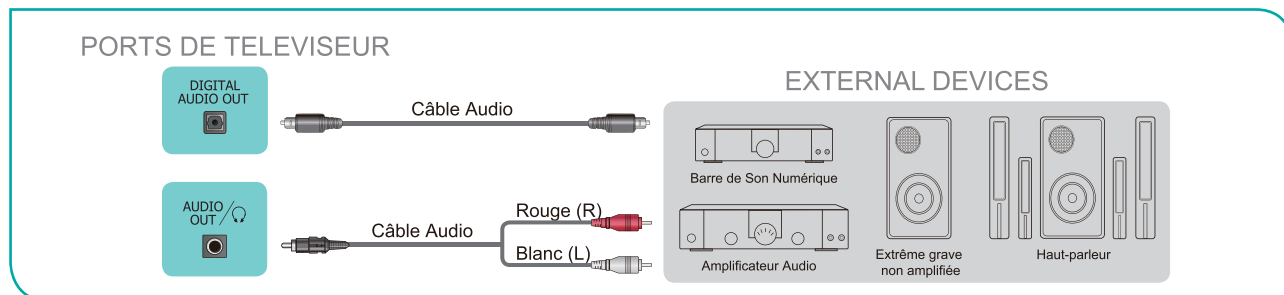

- **ASTUCE:** Si vous préférez utiliser l'Audio Return Channel, puis voir [connexion d'une barre de son numérique pour utiliser Audio Return Channel \(ARC\) à la page 8.](#)



REMARQUES

- Un système audio numérique est connecté au port **DIGITAL AUDIO OUT**, diminuer le volume de téléviseur et système.
- 5.1 CH (chaîne) audio est disponible lorsque le téléviseur est connecté à un périphérique externe qui prend en charge une ambiophonie 5.1 chaîne.
- Vous pouvez recevoir la chaîne 5.1 d'audio dans l'une des deux façons suivantes. La première consiste à connecter le port **DIGITAL AUDIO OUT** de l'appareil à l'amplificateur. La seconde est de connecter le port **DIGITAL AUDIO OUT** à l'arrière du téléviseur au port optique sur l'ampli. Lorsque vous aurez achevé une des deux méthodes puis veillez à aller dans les **Paramètres Audio Avancé** de la TV et sélectionnez les PREMIÈRES à recevoir l'audio 5.1 canaux. Vous devrez également aller dans les paramètres audio ou audio de votre appareil pour s'assurer qu'il est réglé à la sortie de la chaîne 5.1. On peut lire « Bitstream », « RAW » ou « Digital ».

Connexion d'une barre de son numérique pour utiliser Audio Return Channel (ARC)

Si vous souhaitez utiliser la fonction Audio Return Channel (ARC) pour que le son transmis par le téléviseur avertisse un câble HDMI vers une barre de son numérique, vous devrez alors connecter le câble au port **HDMI / ARC**. En utilisant cette fonctionnalité, vous pourrez également contrôler la barre de son avec votre télécommande de téléviseur au lieu d'avoir à utiliser plusieurs télécommandes pour chaque périphérique.

Connecter une barre de son numérique avec un câble HDMI (non fourni):

1. Branchez le câble qui est attaché au bar audio au port **HDMI / ARC** sur le téléviseur.
2. Allumez la barre de son en appuyant sur le bouton d'alimentation.
3. Appuyez sur la touche [] de votre télécommande et appuyez sur la touche [] de votre télécommande pour sélectionner paramètres, puis appuyez sur [**OK**] pour entrer dans le menu paramètres, allez dans **système > fonction CEC**.
4. Activez le réglage de **Contrôle CEC**.
5. Activer le réglage de **Récepteur Audio**.

REMARQUES

- Les barres sonores uniquement numérique nécessitant une connexion filaire sont compatibles avec le téléviseur.
- Si l'appareil possède une fonction de sélecteur d'entrée puis assurez-vous de la changer au téléviseur.

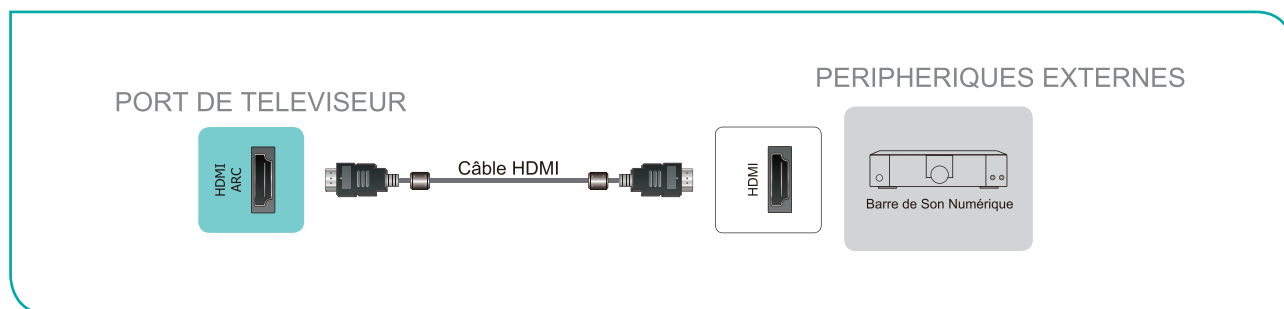

Connexion d'un périphérique USB

Vous pouvez connecter les périphériques USB tels que disques durs, clés USB et appareils photo numériques pour navigation photos, écouter de la musique et regarder des films enregistrés.

1. Connectez un périphérique USB dans le port **USB**.

2. Sélectionnez le type de **média** sur l'écran de medias ou l'écran d'accueil. Pour plus d'informations, [voir page 28](#).

REMARQUES

- Si vous connectez un disque dur ou sur un concentrateur USB, connectez toujours le bloc d'alimentation de l'appareil connecté à l'alimentation. L'Excédante consommation totale du courant peut sérieusement cause l'endommagement. L'USB 1.1 et USB 2.0 dispositifs consommation maximale de courant sont 500mA. La consommation de courant maximale USB3.0 périphérique est 1 A.
- Pour individuel disque dur mobile non standard de grande capacité, si son impulsion du courante est supérieure ou égale 1A, cela peut causer le redémarrage du téléviseur ou auto-blocage. Si le téléviseur le supporte pas.
- Le port USB supporte une tension de 5V.

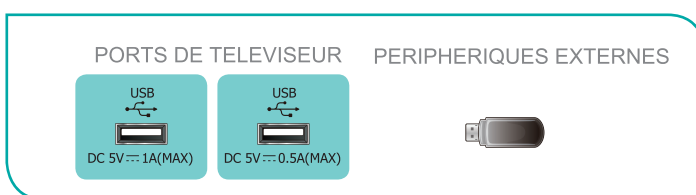

Connexion de votre téléviseur à un Réseau Filaire ou Un Réseau Wi-Fi

Vous avez la possibilité de connecter votre téléviseur à un réseau sans fil ou câble réseau pour accéder à Internet. Pour plus d'informations sur les paramètres réseau sur le téléviseur , [voir Menu réseau page 21.](#)

Connexion à un Réseau Filaire

Notre carte de LAN sans fil intégré prend en charge les protocoles de communication ac/b/g/n IEEE 802.11 et nous vous recommandons d'utiliser un IEEE 802.11n ou IEEE 802.11ac routeur. Lorsque vous jouez une vidéo sur une IEEE 802.11 b/g connexion, la vidéo ne peut pas jouer en douceur.

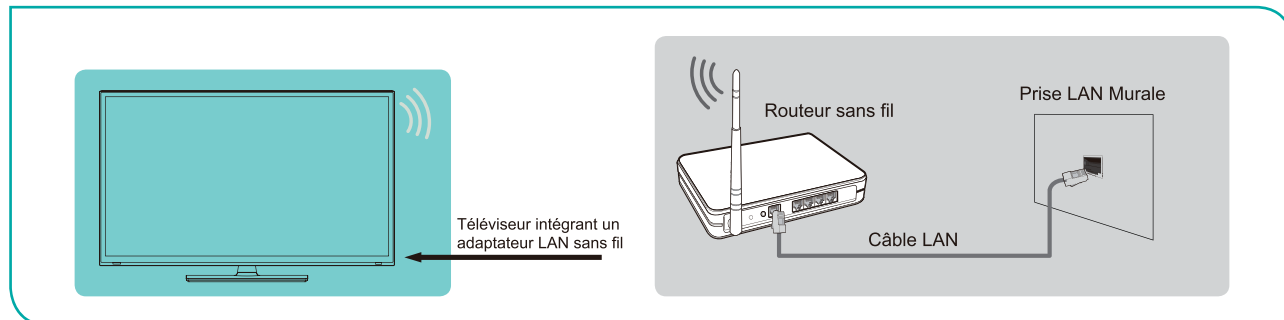

REMARQUES

- Vous devez utiliser l'adaptateur LAN sans fil intégré pour utiliser un réseau sans fil, parce que le jeu ne supporte pas un adaptateur de réseau USB externe.
- Pour utiliser un réseau sans fil, le téléviseur doit être relié à un répartiteur IP sans fil. Si le répartiteur IP sans fil prend en charge Dynamic Host Configuration Protocol (DHCP), votre téléviseur peut utiliser DHCP ou l'adresse IP statique pour se connecter au réseau sans fil.
- Sélectionnez une chaîne de répartiteur IP sans fil présentement inutilisé. Si la chaîne réglée pour le répartiteur IP sans fil est déjà utilisée par un autre dispositif, il y aura une interférence et une panne de connexion.
- Un système de sécurité autre que ceux qui sont cités ci-après ne fonctionnera pas avec le téléviseur.
- Si le mode Haut-Débit Pur (Zone Verte) 802.11n est sélectionné et le type de cryptage est WEP, TKIP ou TKIP-AES (WPS2 mixte) pour votre Point d'accès (AP), alors la le téléviseur ne prendra pas en charge une connexion dans le respect de ces spécifications de certification Wi-Fi.
- Si votre point d'accès (AP) prend en charge Wi-Fi Protected Setup (WPS), vous pouvez vous connecter au réseau via Push Button Configuration (PBC) ou un code PIN (Personal Identification Number). WPS configure automatiquement le SSID et la clé WPA en mode.

Connexion à un Réseau Filaire (Ethernet)

Vous pouvez connecter votre téléviseur à votre réseau local dans l'une des trois façons suivantes:

● Option 1

Vous pouvez attacher votre téléviseur à votre réseau local en connectant le port **LAN** à l'arrière de votre téléviseur à un modem externe à l'aide d'un câble Cat 5 LAN. Voir l'illustration ci-dessous.

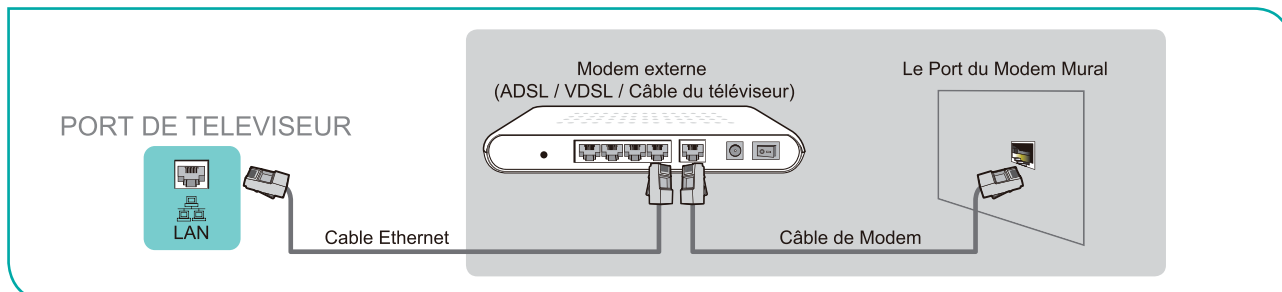

● Option 2

Vous pouvez connecter votre téléviseur à votre réseau local en connectant le port **LAN** sur le dos de votre téléviseur à un routeur IP connecté à un modem externe. Utilisez un câble Ethernet pour la connexion. Voir l'illustration ci-dessous.

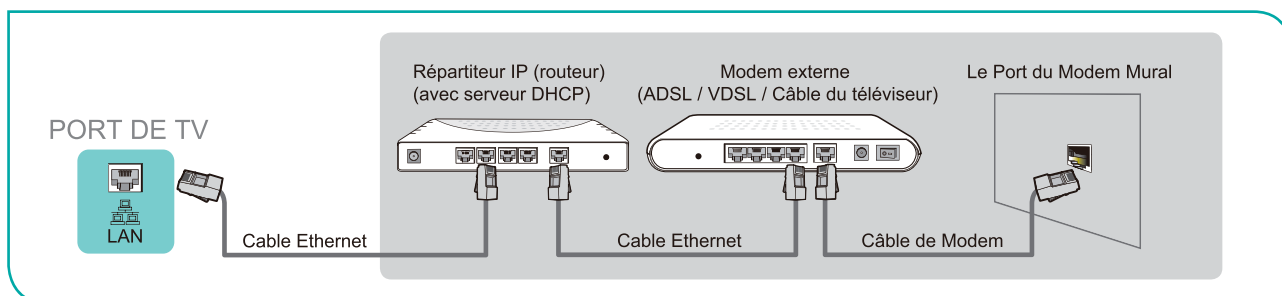

● Option 3

Selon la façon dont votre réseau est configuré, vous pouvez être en mesure de connecter votre téléviseur à votre réseau local en connectant le port **LAN** à l'arrière de votre téléviseur directement à une prise murale de réseau avec un câble Ethernet. Voir le schéma ci-dessous.

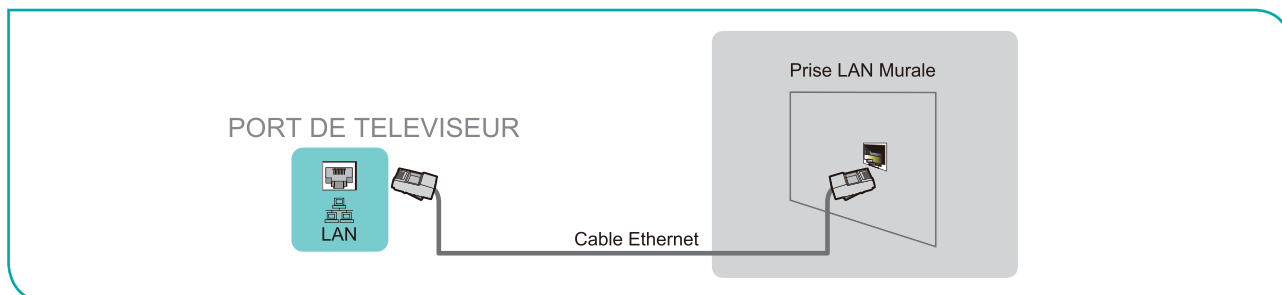

Si vous possédez un Réseau Dynamique, vous devez utiliser un modem ADSL ou un routeur qui prend en charge Dynamic Host Configuration Protocol (DHCP). Les Modems et routeurs qui prennent en charge DHCP fournissent automatiquement l'adresse IP, le masque de sous-réseau, la passerelle et DNS, de sorte que vous n'avez pas à les saisir manuellement. La plupart des réseaux domestiques sont des Réseaux Dynamiques.

Certains réseaux ont besoin d'une adresse IP statique. Si votre réseau nécessite une adresse IP statique, vous devez entrer manuellement l'adresse IP, le masque de sous-réseau, la passerelle et DNS sur l'écran de configuration du câble de votre téléviseur lorsque vous configurez la connexion réseau. Pour obtenir les valeurs d'adresse IP, le masque de sous-réseau, la passerelle et DNS, contactez votre Internet Service Provider (ISP).

☑ REMARQUE

- Vous pouvez utiliser les modems ADSL qui prennent en charge DHCP si votre réseau nécessite une adresse IP statique. Les modems ADSL qui prennent en charge DHCP vous permettent également d'utiliser des adresses IP statiques.

Utilisation de la Télécommande de Votre téléviseur

Touches sur la télécommande du téléviseur

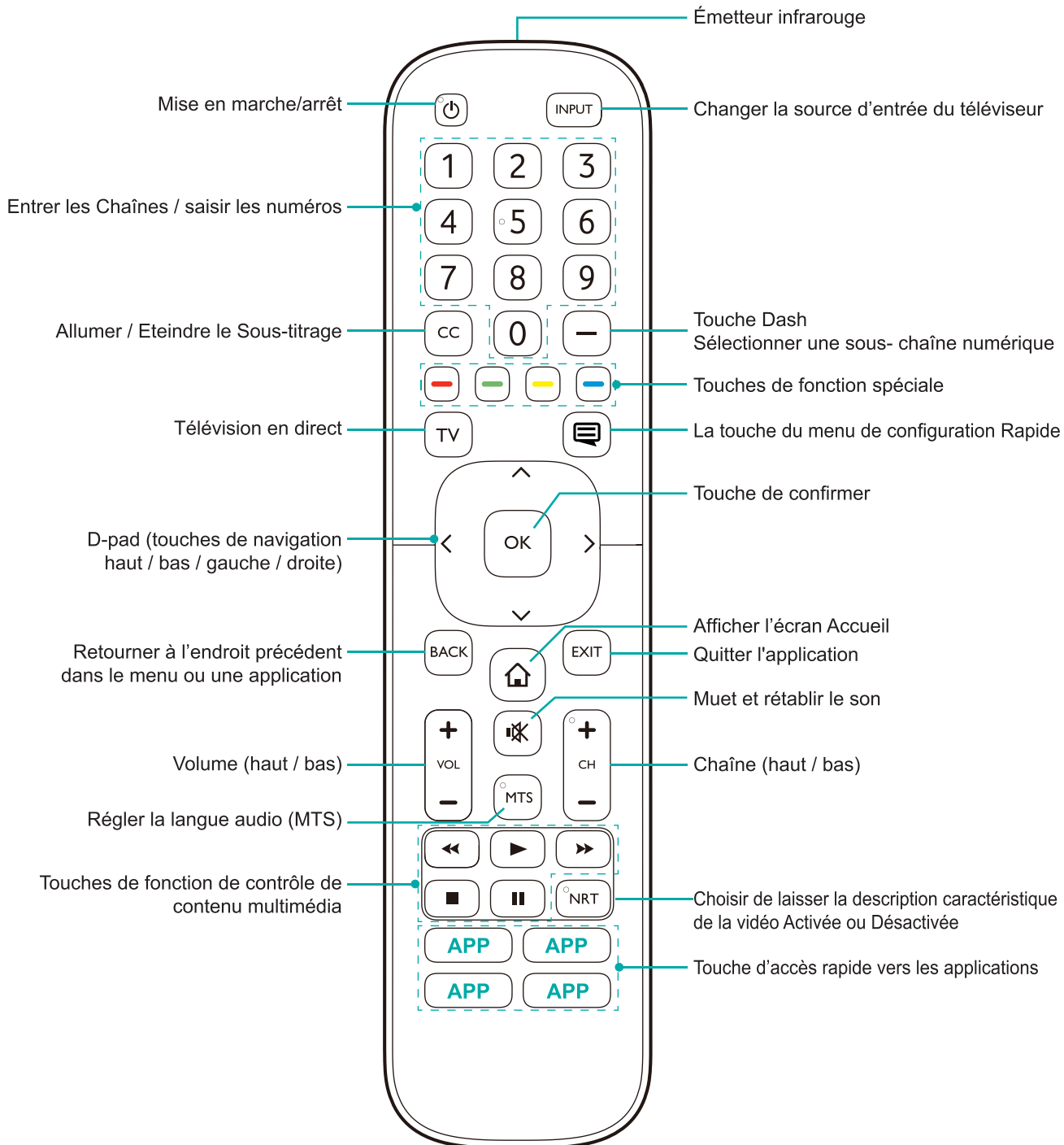

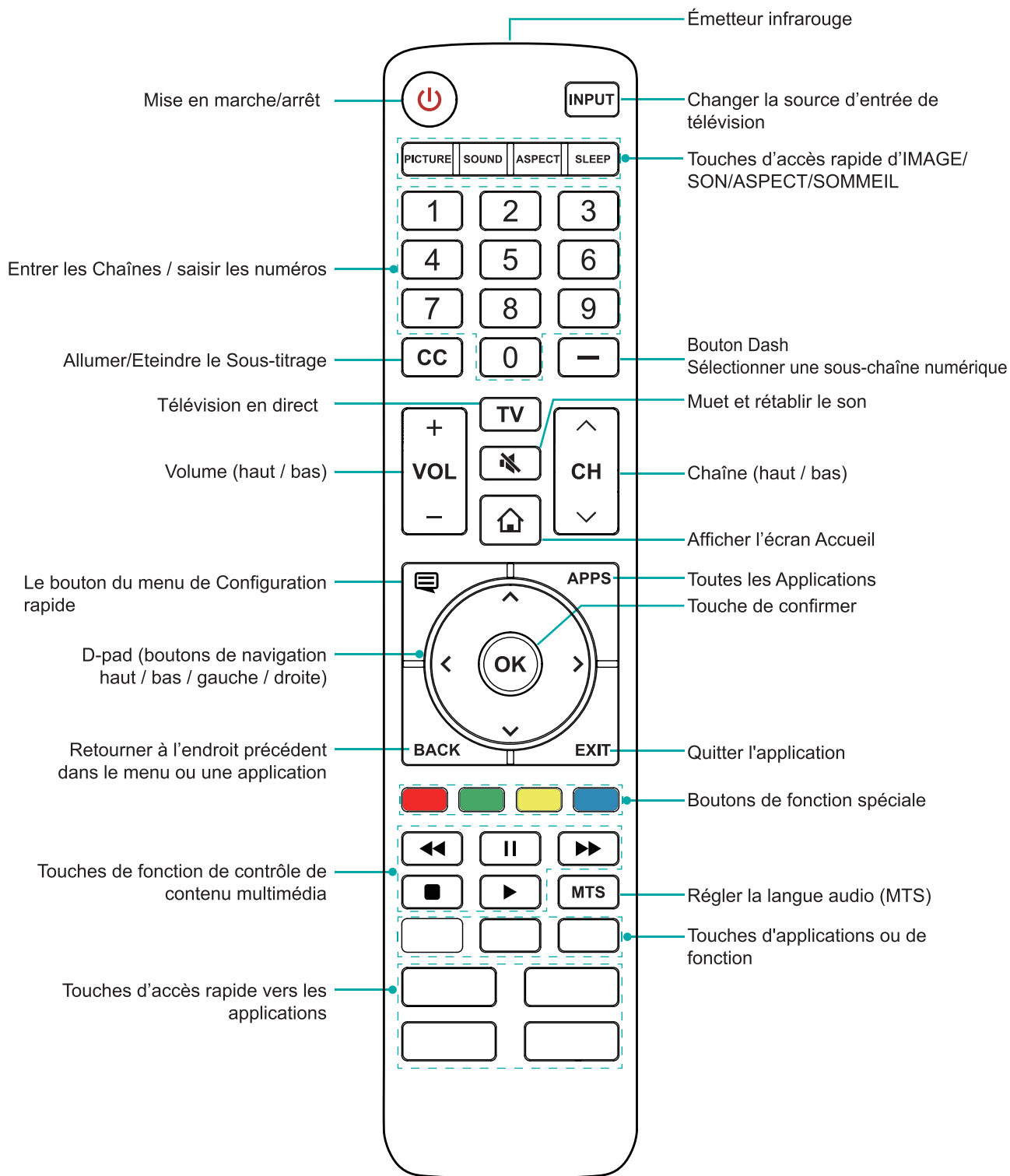

REMARQUE

- Vérifiez les informations selon la télécommande réelle dans le sac d'accessoires.

Information sur la Gamme de Contrôle de la Télécommande

- La télécommande peut fonctionner à une distance de jusqu'à 26 pieds en face du téléviseur.
- Il peut fonctionner à un angle horizontal ou vertical de 30 degrés.

Commencer à utiliser votre télécommande

1. Faire glisser le couvercle d'arrière pour ouvrir le compartiment de piles de la télécommande.

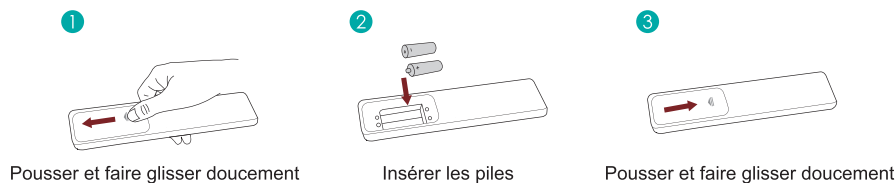

Pousser et faire glisser doucement

Insérer les piles

Pousser et faire glisser doucement

2. Insérer deux piles de type AAA. Veiller à faire correspondre les signes (+) et (-) des piles avec les pôles (+) et (-) indiqués dans le logement des piles.

3. Remplacez le couvercle du compartiment piles.

REMARQUES

- Jetez les piles dans un endroit désigné. Ne les jetez pas au feu.
- Enlevez les piles usées immédiatement pour les empêcher de fuir dans le compartiment de piles.
- Si vous n'avez pas l'intention d'utiliser la télécommande pendant une longue période, retirez les piles.
- Les produits chimiques des piles peuvent provoquer une éruption cutanée. Si les piles fuient, nettoyez le compartiment pile avec un chiffon. Si des produits chimiques touchent votre peau alors lavez immédiatement.
- Ne mélangez pas des piles neuves et usagées.
- Ne pas mélanger des piles alcalines, standard (carbone-zinc) ou rechargeables (NiCd, NiMH, etc.).
- Ne pas continuer à utiliser la télécommande si elle devient tiède ou chaude.
- Appeler notre centre de support immédiatement sur le site Web de support Hisense.

Programmer votre câble universel ou satellite télécommande pour commander votre nouveau téléviseur (uniquement pour les États-Unis d'Amérique.)

Si vous souhaitez programmer votre ménages autres commandes à distance à votre nouveau téléviseur, veuillez vous reporter au manuel d'utilisation fourni par votre fournisseur de câble ou Satellite. Des fournisseurs de câble ou par Satellite manuels d' l'utilisation devraient inclure des instructions sur la façon de programmer leur télécommande pour votre téléviseur.

Une liste de codes pour les fournisseurs de câble et par Satellite le plus courantes sont répertoriées ci-dessous. Utilisez le code qui est associé à votre fournisseur de câble ou Satellite (le cas échéant).

TÉLÉVISION EN DIRECT

0178, 10178, 10019, 10748, 11314, 11660, 11710, 11780, 12049, 10171, 11204, 11326, 11517, 11564, 11641, 11963, 12002, 12183

Câble Time Warner

386, 0178, 10178, 400, 450, 461, 456, 0748, 1463, 0463, 10463

Comcast

0178, 10178, 10463, 11463, 10748, 11314, 11660, 10171, 11204, 11326, 11517, 11641, 11780, 11785, 11892, 11963, 12002

Cox Communications

0178, 10178, 1326, 1463

Dish Network

505, 627, 538, 720, 659

Si le code associé à votre fournisseur de câble ou de Satellite n'est pas répertorié, ne travaille pas ou vous ne trouvez pas les instructions pour programmer votre télécommande ,appelez votre câble local ou centre de service pour le client du fournisseur de Satellite.

Si votre fournisseur de câble ou par Satellite n'a pas un code disponible, veuillez nous contacter.

Utilisation de votre télécommande de décodeur numérique ou de récepteur satellite comme une télécommande «universelle»

Si vous préférez utiliser votre télécommande de décodeur numérique ou de récepteur satellite comme une «télécommande universelle», visitez la page de Support pour voir la liste des codes.

Remplissage du Menu de Configuration Initiale

Appuyez sur le bouton [⏻] de la télécommande pour allumer le téléviseur.



Après que l'écran de démarrage qui affiche le logo s'affiche, commencez le menu de configuration initiale.

Écran	Tâche
Langue et Emplacement	En utilisant les flèches D-pad de votre télécommande, choisissez votre Langue, Pays et Fuseau Horaire .
Contrat de Licence de l'Utilisateur Final	Sélectionnez Refuser ou Accepter , puis sélectionnez l'icône Confirmer et appuyez sur [OK].
Utilisation du téléviseur	<p>Sélectionnez le Mode d'Accueil (qui apparaît par défaut).</p> <p><input checked="" type="checkbox"/> REMARQUE</p> <ul style="list-style-type: none"> Le Mode Magasin ne doit être sélectionné que par les détaillants qui prévoient de démontrer le téléviseur.
Connexion Réseau	<p>Si votre téléviseur ne détecte pas automatiquement une connexion Ethernet, utilisez un réseau sans fil.</p> <p>Sélectionnez votre réseau dans la liste qu'affiche, entrez le mot de passe. Vous pouvez également ajouter un réseau masqué.</p>
Sélectionnez votre principale source d'entrée	<p>Sélectionnez comment vous recevez vos chaînes de télévision. Choisissez l'une des sources suivantes ci-dessous.</p> <ul style="list-style-type: none"> HDMI ANT/CABLE AV COMPOSANT AUCUN <p><input checked="" type="checkbox"/> REMARQUE</p> <ul style="list-style-type: none"> Si vous utilisez une antenne pour recevoir des chaînes, vous devez compléter le menu de configuration initiale pour exécuter un balayage de chaînes.

Instructions des Raccourcis

Vous pouvez utiliser les raccourcis de la télécommande pour une opération rapide.

Allumer ou éteindre le téléviseur

- Pour allumer votre téléviseur:
 1. Branchez la fiche d'alimentation sur l'arrière du téléviseur, puis branchez la fiche d'alimentation à une prise de courant alternatif.
 2. Lorsque le téléviseur est sous tension, appuyez sur [] de la télécommande pour allumer la télévision.
- Pour éteindre votre téléviseur, appuyez sur [] de la télécommande.

REMARQUES

- Lorsque votre téléviseur est en mode veille, il consomme également de l'électricité. Pour déconnecter complètement l'alimentation, retirez la fiche de la prise de courant électrique.
- Si votre téléviseur ne reçoit pas de signal d'entrée pendant plusieurs minutes, il passe automatiquement en mode veille.

Sélection de la Source d'Entrée

Sélectionner la Source d'Entrée en fonction du périphérique de vidéo que vous avez connecté à votre téléviseur.

Sélectionner la source d'entrée :

1. Allumez le téléviseur, puis appuyez sur [**INPUT**] de la télécommande, la liste Source apparaîtra.
2. Appuyez sur les flèches directionnelles de votre télécommande pour sélectionner la source d'entrée.
3. Appuyez sur [**OK**] pour confirmer la sélection.

Utilisation de la Télévision en Direct

Pour afficher les programmes radiodiffusés, appuyez sur la touche [**TV**] de votre télécommande.

Guide de recherche des chaînes

Lorsque vous sélectionnez ANT/CABLE comme entrée, si aucune chaîne de télévision n'a été enregistrée avant, on vous demandera de faire une recherche de chaînes. Vous pouvez aussi aller au menu de **réglage > chaîne** pour modifier les paramètres de chaîne.

Démarrer la Télévision en Direct

Après que le réglage de chaîne est fait pour la première fois, l'écran affiche des conseils d'utilisation de télévision en direct, y compris: Comment charger la liste des chaînes, comment charger la barre d'informations et ainsi de suite.

[**Menu**] Charger plus de fonctions

[**OK**] Charger la Liste des chaînes

[**▲**] Charger la barre d'informations

[**BACK**] Charge la chaîne précédente

Affichage des informations de chaîne

Lorsque vous utilisez la touche **[CH+ / CH-]** de votre télécommande pour faire défiler les chaînes, une bannière d'information apparaît en haut de l'écran.

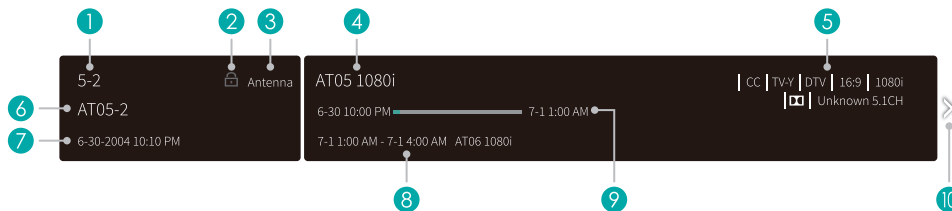

La bannière d'information affiche les informations suivantes:

1. Numéro de chaîne
2. État de verrouillage
3. Entrée
4. Nom du programme
5. Identification d'affichage
6. Nom de chaîne
7. Date et heure actuelles
8. Heure de début et de fin du programme suivant
9. Barre de progression de l'heure de début/fin du programme en cours
10. Rapide

Si vous regardez une chaîne particulière, vous pouvez également appuyer sur la touche de flèche vers le haut de votre télécommande pour afficher les informations de chaîne.

Affichage de la liste des chaînes

Après avoir fait une recherche automatique des chaînes (si vous utilisez une antenne) ou reçoivent vos chaînes par un fournisseur de câble, vous pouvez afficher votre liste de chaînes en appuyant sur **[OK]** sur votre télécommande.

Vous verrez la liste des chaînes sur le côté droit de l'écran.

Création d'une liste Favoris

Pour accéder rapidement à vos chaînes les plus regardées, vous pouvez créer une liste Favoris.

Pour créer votre liste Favoris:

1. Appuyez sur la touche **[]** de votre télécommande.
2. Appuyez sur la touche **[v]** pour sélectionner **paramètres**, puis appuyez sur la touche **[OK]** pour accéder au menu paramètres.
3. Sélectionnez **Chaîne > Liste de Favoris**.
4. En utilisant les touches **[/ v]** de votre télécommande, sélectionnez une chaîne, puis appuyez sur la touche **[OK]**.

Un indicateur en forme de cœur apparaît à côté de la chaîne comme confirmation qu'elle a été ajoutée avec succès.

Affichage de votre liste Favoris

Pour regarder les chaînes que vous avez ajoutées à votre liste de Favoris, appuyez simplement sur **[OK]** de votre télécommande pour faire afficher la liste des chaînes.

La liste des chaînes apparaît sur le côté droit de l'écran et des icônes en forme de cœur sont indiqués à côté des chaînes qui composent votre liste de Favoris. Vous pouvez appuyer sur les touches **[< / >]** pour basculer la liste des

chaînes (**antenne** ou **câble**), liste de **favoris** et **historique**.

Utilization de la fonction de Menu

Pour accéder rapidement à la fonction de menu, appuyez sur la touche [] de votre télécommande.

Accessibilité

Vous pouvez définir le **Menu Audio**, **Description de la vidéo** et **Menu de contraste élevé** on ou off. La fonction peut être utilisée pour répondre aux besoins des personnes ayant une déficience visuelle.

Lorsque le **Menu Audio** est activé, le contenu de chaque écran de menu peut être diffusé sur.

Quand la **Description de la vidéo** est activée, vous pouvez entendre l'introduction de programmes pertinents.

Lorsque le **Menu de contraste élevé** est activé, la comparaison d'éléments de menu est plus vive.

Pavé numérique

Vous pouvez appuyer sur les touches numériques sur la gauche de l'écran, pour obtenir les canaux pertinents facilement.

Mode d'Image

Si vous souhaitez configurer les paramètres de votre image, il existe sept types de modes d'image disponibles: **Vif**, **Standard**, **Économie d'énergie**, **Film**, **Jeu**, **Sport** et **Calibré**.

Mode Audio

Sélectionner un mode audio pré-réglé en fonction du type de contenu que vous écoutez: **Standard**, **Théâtre**, **Musique**, **Voix** et **Nuit**.

Format de l'image

Réglez le rapport d'aspect pour étirer ou zoomer sur votre image. Vous pouvez choisir parmi les paramètres suivants: **Auto**, **Normal**, **Zoom**, **Large**, **Direct**, **Point-par-point**, **Panoramique** ou **Cinéma**.



CC

Vous pouvez éteindre entre **CC Off**, **CC On** et **CC On quand c'est Muet**.

Régler la langue audio (MTS)

Vous pouvez choisir la langue audio en mode DTV et vous pouvez régler MTS pour Mono, Stéréo ou SAP en mode ATV.

Audio Seulement

Lorsque vous sélectionnez cette option, l'écran n'apparaîtra pas. Vous pouvez seulement écouter l'audio. Appuyez sur n'importe quelle touche, sauf la touche [], les touches **Volume [+/-]** et la touches [] pour rétablir le fonctionnement.

Paramètres

Le menu Paramètres comprend les paramètres suivants: Image, Son, Réseau, Chaîne, Accessibilité, Système et Support.

Paramètres de Base

Votre téléviseur est livré avec de nombreuses fonctions de réglage de téléviseur pour vous permettre de personnaliser l'image en fonction de vos préférences de visualisation et de l'environnement. Lorsque vous naviguez sur différents écrans pour accéder aux paramètres, certains des indicateurs apparaissent sous forme de mots **Activé** et **Désactivé**.

Utilisation du menu Paramètres

Vous pouvez appuyer sur la touche [] pour accéder au **Menu**, appuyer sur la touche [**v**] du D-pad pour sélectionner **Paramètres**, puis appuyer sur la touche [**OK**] pour accéder au **menu Paramètres**.

Le menu **Réglages** comprend les paramètres suivants:

- **Image**
- **Audio**
- **Réseau**
- **Chaîne**
- **Accessibilité**
- **Système**
- **Soutien**

Dans chaque menu, vous pouvez:

- Appuyez sur les touches [**▲** / **v**] pour sélectionner un élément.
- Appuyez sur la touche [**OK**] pour accéder au sous-menu ou pour activer ou désactiver.
- Appuyez sur les touches [**<** / **>**] pour régler la valeur.
- Appuyez sur la touche [**BACK**] pour revenir au menu précédent.
- Appuyez sur la touche [**EXIT**] pour quitter le menu.

Menu Image

- **Rétroéclairage:** Certains modèles possèdent un réglage de **contrôle rétro-éclairage dynamique** que vous pouvez désactiver et régler sur Haut, Moyen ou Bas. Certains modèles ont un réglage de **Luminosité Locale** qui permet au téléviseur d'ajuster automatiquement le rétroéclairage par sections en fonction des changements d'image et d'augmenter le contraste. Le réglage **Niveau de rétroéclairage** vous permet d'ajuster la luminosité à laquelle vous souhaitez que les images apparaissent, les réglages inférieurs créant des images plus sombres. De plus, un réglage **automatique du capteur de lumière** est disponible qui permet au téléviseur de régler automatiquement les réglages d'image en fonction de la quantité de lumière ambiante dans votre pièce. Le réglage **Rétroéclairage minimal** vous permet de régler le point inférieur de la portée de réglage du rétroéclairage dynamique. C'est une fonctionnalité qui économise de l'argent car elle réduit la consommation d'énergie.
- **Mode Image:** Si vous souhaitez configurer les paramètres de votre image, il existe sept types de modes d'image disponibles: **Vif, Standard, Economie d'énergie, Film, Jeu, Sport et Calibré.**

Une fois que vous choisissez le mode, vous pouvez régler l'image en fonction des paramètres suivants:

- **Contraste:** Ajuster le niveau de Contraste pour augmenter ou diminuer la luminosité des images qui apparaissent.
- **Luminosité:** Ajuster le niveau de luminosité pour produire des images plus claires ou plus foncées.
- **Couleur:** Réglez l'intensité des couleurs de l'image pour une image plus dynamique.
- **Teinte:** Réglez les couleurs à partir du vert au magenta pour afficher les tons naturels de la peau de personnes sur l'écran.
- **Netteté:** Réglez les arêtes vives ou douces d'images qui apparaissent.
- **Rapport d'aspect:** Réglez le rapport d'aspect pour étirer ou zoomer sur votre image. Vous pouvez choisir parmi les paramètres suivants: **Auto, Normal, Zoom, Large, Direct, Point-par-point, Panoramique ou Cinéma.**
- **Format HDMI 2.0:** Correspond au format de sortie du périphérique connecté. Sélectionnez Amélioré pour les périphériques de 4K, 60Hz, 4:4:4 4:2:2 ou 4:2:0, 10 bits et plus.
- **Réglages avancés de l'image:** Réglez les paramètres avancés de l'image en fonction de vos préférences de visualisation.
 - **Overscan:** Modifier les paramètres de taille de la vidéo pour couper légèrement les bords de l'image affichée.
 - **Température de couleur:** sélectionnez une température de couleur prédéfini. Ajuster comment chaud (rouge) ou froid (bleu) les zones blanches d'une image s'affiche.
 - **Amélioration du mouvement:** Ce paramètre permet de minimiser les images secondaires qui sont laissées à l'écran lors de la visualisation d'objets en mouvement rapide. Vous pouvez l'ajuster à partir de lisse, Clair, Film, Standard, Personnalisé ou Désactiver. Un réglage Lisse produira une image plus lisse tandis qu'un réglage Clair donnera une image qui a moins de saccades (secousses).
 - **Réduction des saccades:** Pour améliorer l'image lisse, s'il vous plaît essayer de réduire les saccades de l'image, mais il peut provoquer de flou d'image.
 - **Réduction du flou:** Pour éviter le manque de détails de la photo, s'il vous plaît essayer de réduire le flou, Mais cela peut provoquer un floutement de l'image.

REMARQUE

- Certains modèles ne supportent pas la fonction d' Amélioration du Mouvement, réduction des saccades ou réduction du flou.
- **Réduction du bruit:** Améliorer la clareté de l'image qui apparaît en réduisant le bruit.
- **Gamme dynamique HDMI:** Ajustez la gamme de signaux HDMI pour qu'elle soit plus adaptée au contenu.
- **Contraste actif:** assombrit automatiquement les zones sombres et allège les zones lumineuses des images pour en savoir plus.
- **Espace colorimétrique:** Modifie la gamme de couleurs affichées par le téléviseur.

REMARQUE

- Certains modèles ne supportent pas cette fonction.

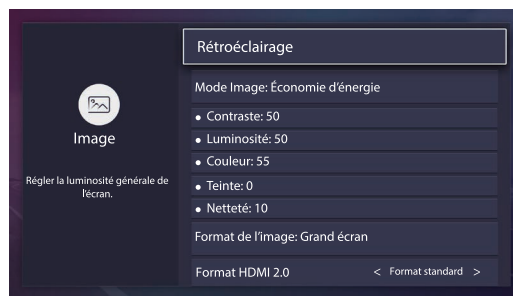

● Paramètres Experts:

- **Couleur de Tuner:** Ajustez la Teinte, la Saturation et la Luminosité des paramètres de couleur.
- **Balance Blanche:** Réglez l'intensité des lumières rouges, vertes et bleues pour voir les vraies couleurs de toutes les images dans la photo.
- **Réglage Gamma:** Ajustez Gamma pour choisir comment le téléviseur répondra à la nuance de gris du contenu. Dans une pièce sombre, choisissez un nombre plus élevé comme 2. Dans une zone plus claire, sélectionnez un nombre inférieur comme 0. En général, 1 est normalement recommandé.

REMARQUE

- Certains modèles ne supportent pas cette fonction.
- **Mode RGB Uniquement:** Voir des images basées sur les paramètres par défaut ou choisissez la couleur rouge, de bleu ou de vert.
- **Appliquer les paramètres d'Image:** Ajustez le mode d'image actuel pour s'appliquer à toutes les sources ou juste source actuelle.
- **Restaurer les paramètres d'image par défaut:** Restaurer tous les paramètres de l'image dans le mode d'image actuel aux valeurs d'usine par défaut.

• Menu Audio

- **Mode Audio:** Sélectionner un mode audio pré-réglé en fonction du type de contenu que vous écoutez: **Standard, Théâtre, Musique, Voix et Nuit.**

Régler les effets sonores selon vos préférences:

Configurez vos paramètres audio pour vos préférences sonores. Une fois que vous choisissez le mode, vous pouvez régler le son en fonction des paramètres suivants:

- **TotalSonics™ Sonics Total:** Optimise la qualité sonore globale en augmentant la basse, ce qui rend le dialogue clair et naturel, et élargit le champ sonore.
- **TotalSurround™ Surround Total:** Offre une expérience de son sur-round avec un traitement psycho-acoustique pour les sons lieu à côté, derrière et au-dessus du spectateur. Pour de meilleurs résultats utiliser avec Sonics Total.
- **TotalVolume™ Volume Total:** Maintient les niveaux d'intensité sonore cohérente des programmes dynamiques large gamme, des publicités trop forts, et du changement de chaînes ou d'entrées.
- **Montage mural:** Optimise automatiquement le son en fonction de la position du téléviseur.
- **Paramètres Audio Avancés:** Régler les paramètres et la qualité d'audio du téléviseur.
 - **Balance:** Ajuster la force du haut-parleur gauche et droit pour optimiser l'audio pour un emplacement spécifique.
 - **Haut-parleur du téléviseur:** désactiver le haut-parleur du téléviseur lorsque vous utilisez une barre de son, ARC ou n'importe quel autre amplificateur audio externe.
 - **Sortie Audio Numérique:** Sélectionner le format de sortie audio numérique qui convient le mieux au type de périphérique audio. Par exemple, choisir **RAW** (qui est audio non compressé sous forme RAW) si vous avez un Haut-parleur de Son Surround de Chaîne 5.1 mis en place. Choisissez **PCM** si vous avez un amplificateur qui ne supporte pas la technologie Dolby Digital.
 - **Délai Audio Numérique:** Régler le temps de retard audio de sortie numérique pour synchroniser le son d'un haut-parleur externe avec les images sur le téléviseur.
 - **Synchronisation labiale:** Synchroniser l'image affichée avec la sortie audio.
 - **Égaliseur:** Augmenter le volume à des fréquences différentes.
 - **Langue audio préférée:** Définissez la langue de sortie audio par défaut pour le type de contenu de diffusion numérique que vous visualisez.
 - **Sortie Audio:** Changer la façon dont le son est envoyé à travers le type de périphérique qui est connecté au Port Sortie Audio de votre téléviseur.
- **Restaurer Paramètres audio par défaut:** Restaurer tous les paramètres audio en mode audio en cours aux valeurs d'usine par défaut.

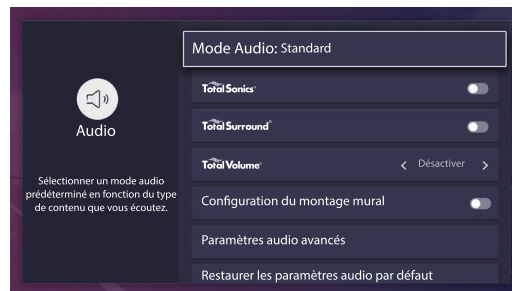

Menu Réseau

- **Configuration Réseau:** Configurer votre accès réseau pour obtenir un accès complet aux fonctionnalités Smart TV.

Lorsque le Type de Connexion est **Ethernet**, signifie que vous choisissez une connexion réseau filaire pour accéder à l'Internet.

- **Mode de Réglage IP:** Configurez le paramètre IP pour votre connexion réseau.

Lorsque le Type de Connexion est **Sans fil**, signifie que vous choisissez une connexion réseau sans fil pour accéder à l'Internet.

- **Rafraîchissement:** Actualisation de réseau sans fil.
- **Ajouter:** Vous pouvez ajouter le réseau sans fil.
- **Paramètres avancés:** Configurer les paramètres avancés du réseau sans fil pour votre téléviseur.
- **Test de connexion:** Lancer un test de connexion réseau.
- **Informations de réseau:** Afficher des informations sur votre connexion réseau.
- **Réveil par Réseau Sans Fil:** À l'aide d'une connexion sans fil, allumez votre téléviseur avec une fonctionnalité de screencast à l'intérieur d'une application.
- **Wake on LAN:** À l'aide d'une connexion Ethernet, allumez votre téléviseur avec une fonctionnalité de screencast à l'intérieur d'une application.
- **Bluetooth:** Connexion au réseau à l'aide de la technologie Bluetooth.

REMARQUE

- Certains modèles ne supportent pas cette fonction.
- Un périphérique Bluetooth peut causer le bourdonnement ou dysfonctionnement, Si le problème persiste, essayez de connecter le périphérique à l'aide du port optique numérique ou du port HDMI (ARC).

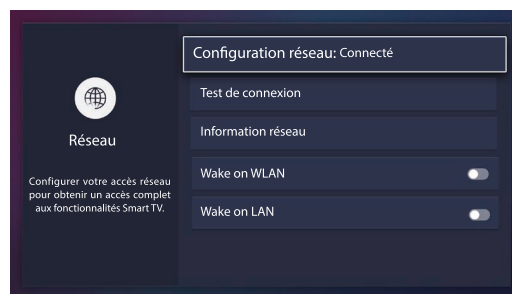

Menu Chaîne

- **Mode Tuner:** Sélectionnez cette option si vous recevez des chaînes de télévision sur l'air (antenne) ou via un décodeur de câble.
- **Recherche Automatique des Chaînes:** Recherche automatique des chaînes pour afficher le programme à partir de votre source de télévision.
- **Recherche Manuelle:** Taper une chaîne pour l'ajouter manuellement à votre téléviseur.
- **Ignorer une chaîne:** Ignorer une chaîne que votre téléviseur a ramassée lors d'une recherche de chaîne précédente.
- **Liste des favoris:** Accédez rapidement à vos chaînes les plus regardées en les ajoutant à la liste des favoris.

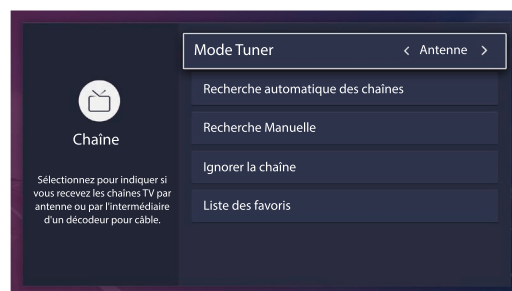

Accessibilité

- **Contrôle des légendes:** choisissez de laisser Sous-titrage activé ou désactivé.
- **Menu Audio:** Choisissez de laisser les Invites de Menu Audio Activée ou Désactivée.
- **Réglages du Menu Audio:** Ajustez les paramètres du menu audio selon vos préférences.
 - **Volume:** Réglez le volume audio du menu.
 - **Langue:** définit la langue du menu Audio.
 - **Taux:** Réglez la vitesse du Menu Audio.
 - **Pitch:** Définit le pitch du Menu Audio.
 - **Focus du Menu Audio:** Permet de diminuer le volume d'arrière-plan lorsque Menu Audio est en cours de lecture.
- **Description de la Vidéo:** Choisir de laisser la description caractéristique de la vidéo Activée ou Désactivée.
- **Menu de Haut Contraste:** Choisir de laisser le menu de haut contraste Activée ou Désactivée.
- **Réglages de Sous-titrage:** Ajustez les réglages de Sous-titres à vos préférences.
 - **Sous-titrage Analogique:** Sélectionner un réglage de sous-titrage analogique parmi Désactivé, CC1-CC4, Texte1-Texte4.
 - CC1-CC4:** Le sous-titrage apparaît dans une petite bannière en bas de l'écran. CC1 est généralement la version "imprimée" de l'audio. Les contenus d'affichage de CC2-CC4 sont fournis par le diffuseur.
 - Texte1-Texte 4:** Le sous-titrage qui couvre la moitié ou la totalité de l'écran. Les contenus d'affichage de Texte1-Texte4 sont fournis par le diffuseur.
 - Désactiver:** Désactiver le Sous-titrage Analogique.
 - **Sous-titrage numérique:** Sélectionnez un paramètre de sous-titres numérique: Désactivé, CS1-CS6.
 - **Paramètres de CC Numériques:** Il existe deux styles de sous-titre. L'un est la fonction Automatique définie selon le radiodiffuseur, alors que l'autre est le style personnalisé dont vous pouvez ajuster Style, Taille, Polices, Couleur du texte, Opacité du texte, Couleur de fond, etc.

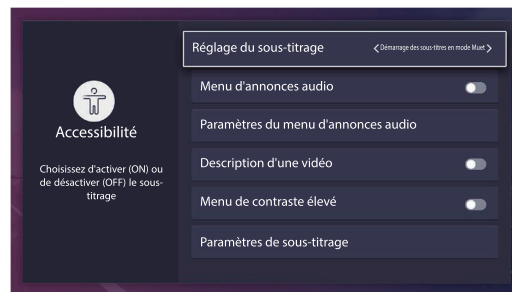



Menu Système

- **Contrôle Parental:** Activer le Contrôle Parental pour bloquer les enfants d'être en mesure de voir certains programmes. Le mot de passe est obligatoire lorsque vous utilisez cette fonction pour la première fois. Pour plus d'informations sur le contrôle [Parental](#), [contrôle Parental voir à la page 24](#).
- **Langue:** Régler les paramètres de langue par défaut du téléviseur.
- **Disposition du Clavier:** Modifiez la langue du clavier du téléviseur.
- **Pays:** Choisir le pays où vous regarderez la télévision.
- **Date et Heure:** Réglez l'heure actuelle basée sur votre emplacement.
 - **Fuseau Horaire:** Sélectionner votre fuseau horaire.
 - **Format de l'heure:** Régler l'heure pour s'afficher au format 12h ou 24h.
 - **Heure d'été:** Sélectionnez s'il faut appliquer l'heure d'été au téléviseur.
 - **Date / Heure:** Réglage de la date et de l'heure.
- **Réglages de la minuterie:** Ajuster les réglages de la minuterie en fonction de vos préférences.
 - **Minuterie de mise en veille:** Régler la minuterie de sommeil pour éteindre automatiquement le téléviseur dans un délai déterminé: Désactivé, 10 Minutes, 20 Minutes, 30 Minutes, 40 Minutes, 50 Minutes, 60 Minutes, 90 Minutes et 120 Minutes.
 - **Minuterie de mise sous tension:** Réglez l'horloge pour le moment où vous voulez que le téléviseur s'allume automatiquement.
 - **Minuterie de mise hors tension:** Réglez l'horloge pour l'heure à laquelle le téléviseur doit s'éteindre automatiquement.



- **Délai d'affichage du menu:** Définir le délai du temps que vous souhaitez pour le menu à l'affichage: 10s, 20s , 30s ,60s ou désactivé.
- **Fonction CEC:** Configurer le contrôle des périphériques autorisés CEC avec la télécommande de votre téléviseur.
 - **Contrôle CEC:** Permet aux périphériques CEC connectés aux ports HDMI de contrôler le téléviseur.
 - **Mise hors tension automatique du périphérique:** Permet aux périphériques CEC de s'éteindre avec le téléviseur
 - **Activation automatique du téléviseur:** Laisser le téléviseur s'allumer avec des périphériques compatibles CEC.
 - **Récepteur audio:** Permet au récepteur audio d'envoyer de l'audio via un câble HDMI et de revenir à votre téléviseur ou à partir de celui-ci.
 - **Listes des Périphériques Autorisés CEC:** Afficher la liste de tous les périphériques CEC.
 - **Connexion de Périphérique:** Permettre aux périphériques connectés aux ports HDMI de communiquer d'avant en arrière avec le téléviseur.

REMARQUES

- Les câbles HDMI doivent être utilisés pour connecter des périphériques compatibles HDMI CEC à votre téléviseur.
- La fonction HDMI CEC du périphérique connecté doit être allumé.
- Si vous connectez un périphérique HDMI qui n'est pas compatible avec HDMI CEC, toutes les fonctions de contrôle HDMI-CEC ne marchent pas.
- Selon le périphérique HDMI connecté, la fonction de contrôle HDMI-CEC pourrait ne pas fonctionner.
- **Nom du téléviseur:** Choisissez un nom pour votre téléviseur. Le nom sera affiché à des périphériques qui sont disponibles pour le partage des données.
- **Paramètres de l'Application:** Régler les paramètres pour les applications dans votre télévision.
 - **Anyview Stream:** partager des vidéos, de musique ou d'autres contenus d'appareil compatible sur votre écran de télévision.
 - **Netflix:** Supprimer ce téléviseur de votre compte Netflix. Contactez le Netflix si vous voulez cesser d'être facturé pour votre service.
 - **VUDU:** Supprimer ce téléviseur de votre compte VUDU. Si vous souhaitez arrêter être facturés pour vous service, veuillez contacter VUDU.
- **Paramètres avancés:** Accéder au menu Paramètres avancés.
 - **Alimentation LED:** Réglez l'alimentation LED pour rester allumé ou éteint en mode veille.
 - **Audio uniquement:** Éteignez l'écran pour économiser de l'énergie. Appuyez sur n'importe quel bouton, sauf la touche [], les touches **Volume [+/-]** et la touche [] pour réactiver l'image.
 - **Étiquettes d'Entrée:** Modifier les étiquettes d'entrée.
 - **Source LiveTV par défaut:** Configurez une source comme source par défaut, qui est lancée avec la touche Live TV.
 - **Économiseur d'écran:** sélectionnez cette option pour afficher un économiseur d'écran actif lorsque le téléviseur est inactif.
 - **Notifications:** Permet d'afficher des notifications contextuelles pour obtenir des informations et des événements utiles sur votre téléviseur.
 - **Envoyer les diagnostics et l'utilisation:** envoyer au serveur des erreurs d'exécution et des statistiques d'utilisation pour améliorer la qualité du service (aucune information personnelle n'est collectée).
 - **Mode d'Utilisation:** Réglez le téléviseur à utiliser dans Accueil ou Mode Store (Certains modèles ont un Mode de Magasin avec 4K Vidéo).
- **Assistant de Configuration:** Utiliser l'assistant de configuration pour obtenir des instructions pour vous aider à configurer votre téléviseur.

Menu de support

- **A propos de:** Afficher les informations du système.
- **Contrat de licence utilisateur final:** Cliquez pour lire les détails d'avertissement.
- **Vérifier la mise à jour du logiciel:** Vérifier que votre téléviseur a reçu le dernier logiciel.
- **Diagnostic de signal:** Vérifiez les informations de diagnostic pour la source d'entrée actuelle.
- **Réinitialiser par Défaut:** Réinitialisez votre téléviseur à l'usine par défaut.

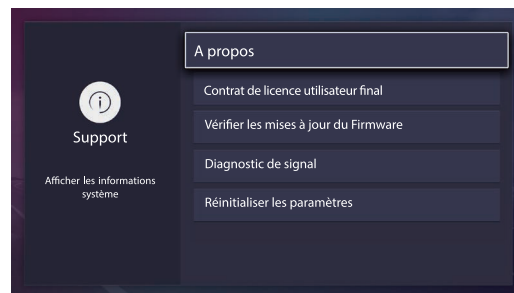

Contrôle Parental

Le réglage de Contrôle Parental vous permet de bloquer le contenu qui ne convient pas aux enfants de regarder. Vous pouvez le faire en créant un mot de passe à 4 chiffres.

Mettre Contrôle Parental Activé

1. Appuyez sur la touche [] de votre télécommande.
2. Appuyez sur la touche [**v**] sur le D-pad pour sélectionner les **paramètres**, appuyez sur [**OK**] pour accéder au menu paramètres.
3. Sélectionnez **Système > Contrôle Parental**.
4. Appuyez sur la touche [**OK**] de votre télécommande, une fenêtre créer code PIN s'affiche. En utilisant le clavier numérique sur la fenêtre, créer le mot de passe.
5. Allez à **Locks**.
6. Appuyez sur le bouton [**OK**] pour activer les verrouillages.

Vous verrez que les autres paramètres de contrôle parental changent d'un état grisé et sont mis en surbrillance. Lorsque cela se produit, commencez à ajouter d'autres paramètres aux fonctions **Temps de Blocage**, **Bloc de chaîne**, **Bloc de programme**, **Bloc d'entrée**, **Restriction d'application**, **Changer PIN** ou **Restaurer les paramètres par défaut du contrôle parental**.

- **Temps de blocage:** Bloquer certaines chaînes et programmes pendant certaines périodes de temps.
- **Blocage de Chaînes:** Bloquer les programmes de chaînes lorsque vous activez la fonction de Contrôle Parental.
- **Bloc de programme:** Certains programmes sont bloqués lorsque vous activez les paramètres de contrôle parental.
- **Blocage d'entrée:** Bloquer le contenu à partir de périphériques qui sont connectés à certains ports du téléviseur.
- **Restriction de l'App:** Bloquer des applications spécifiques lorsque le Contrôle Parental est activé.
- **Changer de PIN:** Changez votre PIN que vous utilisez pour accéder aux contrôles parentaux. Si vous souhaitez changer votre mot de passe de contrôle parental, d'abord entrer le nouveau mot de passe puis entrez le même mot de passe à nouveau.

REMARQUE

- Si vous avez oublié votre mot de passe, appelez le **centre de soins de Consumer Electronics**.
- **Restaurer les paramètres de contrôle parental par défaut:** Restaurer le Contrôle Parental sur le réglage d'usine.

Description de l'audimat d'États-Unis

Contenu	Défini comme
A	Tout
D	Dialogue suggestif
L	Course ou un langage grossier
S	Situations sexuelles
V	Violence
FV	Violence Fantaisie

Description des Classements Fondés sur l'Age

Âge	Défini comme
TV-Y	Tous les enfants
TV-Y7	Réalisé aux enfants plus âgés
TV-G	Audience générale
TV-PG	Contrôle Parental Suggéré
TV-14	Parents fortement avertis

Âge	Défini comme
TV-MA	Mature Audiences uniques

Classements des films américains

Classement	Défini comme
G	Audience générale
PG	Accord parental souhaitable
PG-13	Parents fortement avertis
R	Limité
NC-17	Interdit pour l'âge de ou moins de 17
X	Un classement qui a maintenant été remplacé par NC-17

Classement Anglais Canadien

Classement	Défini comme
C	Enfants
C8+	Les enfants de 8 ans et plus
G	Programmation générale qui convient à tous les publics
PG	Guidance Parentale
14+	Télé spectateurs de 14 ans et plus
18+	Programmation Adulte

Classement Français Canadien

Classement	Défini comme
G	Général (approprié pour tous les âges et doit contenir peu ou pas de violence ou de contenu sexuel)
8ans+	Général, mais déconseillé pour les jeunes enfants (peut contenir des scènes perturbant les enfants de moins de huit ans). Visionnement recommandé avec les parents.
13ans+	Programme approprié pour les enfants de 13 ans et plus et peut contenir de la violence modérée, la langue et certaines situations sexuelles.
16ans+	Recommandé pour les enfants de 16 ans et plus et peut contenir de la violence forte, la langue et le contenu sexuel.
18ans+	Émissions destinées aux téléspectateurs qui ont 18 ans et plus. Le programme peut contenir de la violence extrême et du contenu graphique sexuelle/pornographique.

REMARQUE

- Tous les classements qui sont plus élevés que ceux que vous sélectionnez sont également bloqués. Par exemple, si vous choisissez de bloquer le classement PG-13, puis les classes plus élevées (de R et NC-17) sont automatiquement bloquées.

V-CHIP Ouvert

Activez cette option pour bloquer automatiquement les programmes en fonction de classement américain.

Bloc non classé

Bloquer ou débloquer des films non classés.

Paramètres Avancés

Se familiariser avec l'écran d'Accueil

La conception simple du menu d'écran **d'accueil** facilite la navigation. Il sert d'emplacement central pour accéder aux **notifications, à applications, au TV en Directe, à entrées, aux médias, aux paramètres** et à **l'édition** à l'arrière du téléviseur auquel vous avez connecté des périphériques externes.

Pour accéder à l'écran d'accueil, appuyez sur la touche [🏠] de votre télécommande et utilisez les touches flèches pour effectuer votre sélection.

Indicateurs et icônes en haut de l'écran d'Accueil

Vous pouvez toujours afficher l'heure actuelle dans le coin supérieur gauche de l'écran d'accueil.

Si votre téléviseur est connecté à Internet via une connexion sans fil, puis une icône  s'affiche dans le coin supérieur droit de l'écran. Cet emplacement le rend très pratique pour vous afin de déterminer si vous avez toujours une connexion Internet que vous utilisez le téléviseur.

Noms des sections qui apparaissent sur l'écran d'accueil

L'écran d'accueil affiche les noms de sections suivantes:

- **Notifications**
- **Applications**
- **TV en Direct**
- **Entrées**
- **Médias**
- **Paramètres**
- **Editer**

Notifications

Si votre téléviseur est connecté à un périphérique externe, l'écran sera invité.

Applications

De nombreuses applications installées en usine sont disponibles pour vous à choisir pour vos préférences de divertissement.

Installation d'une application

● Pour installer une application à partir de l'installateur d'applications:

1. Dans l'écran d'accueil, cliquez sur **Applications** pour sélectionner l'icône de **l'installateur d'application**.
2. Utilisez les touches de navigation de votre télécommande pour sélectionner l'application que vous souhaitez installer.
3. Appuyez sur la touche **[OK]** de votre télécommande.

● Pour installer une application à partir du **Opera TV**:

Même si votre téléviseur dispose de nombreuses applications installées en usine, il se peut que vous souhaitiez télécharger d'autres vidéos.

1. Dans l'écran d'accueil, cliquez sur **Applications** pour sélectionner l'icône **Opera TV**.
2. Accédez à l'onglet **RECHERCHE**.
3. Commencez à taper le nom de l'application. Lorsque vous commencez à taper les deux ou trois premières lettres, l'Opera Store propose des mots pour accélérer votre recherche.
4. Utilisez les touches de navigation de votre télécommande pour sélectionner l'application. Une page affiche une description écrite de l'application.
5. Cliquez sur **OUVRIER ou AJOUTER AUX FAVORIS**

Suppression d'une Application

Vous pouvez supprimer uniquement les applications que vous avez téléchargées au téléviseur. Les applications installées en usine ne peuvent pas être supprimées.

Supprimer une application:

1. Sur l'écran de **Applications**, cliquez sur l'icône de suppression.
2. Utilisez les touches de navigation de votre télécommande pour sélectionner l'application que vous souhaitez supprimer.
3. Appuyez sur la touche **[OK]** de votre télécommande. Un message s'affiche et vous demande si vous souhaitez supprimer l'application.
4. Cliquez sur **Supprimer**. Un message de confirmation s'affiche et l'icône est supprimée de l'écran de Liste des applications.

REMARQUE

- Si une application est supprimée, les informations relatives à cette application sont également supprimées.

Mouvement des Icônes d'Applications autour

Les applications ne peuvent pas être déplacées à l'écran.

Personnalisation du nom de votre téléviseur

Si vous avez plusieurs téléviseurs dans votre maison, vous pouvez personnaliser le nom de votre téléviseur. En donnant votre téléviseur un nom, il sera plus facile pour vous de les identifier lors de la connexion des appareils au téléviseur pour diffuser ou refléter le contenu.

Personnaliser le nom de votre téléviseur:

1. Appuyez sur la touche **[]** de votre télécommande.
2. Appuyez sur la touche **[v]** du D-pad pour sélectionner **Paramètres**, puis appuyez sur **[OK]** pour accéder au menu de Paramètres.
3. Sélectionnez **Système> Nom du téléviseur**.
4. Sélectionnez **Entrée utilisateur** pour ouvrir le clavier et commencer à taper le nom.
5. Lorsque vous avez terminé, éteignez le téléviseur et rallumez-le pour que la modification prenne effet.

Médias

Médias est un emplacement central pour vous de télécharger et de visionner ou d'écouter différents types de contenu (par exemple, vos photos, musique et films) à travers les méthodes suivantes:

- Une clé USB ou un disque dur
- Téléphone mobile, tablette ou autre appareil personnel compatible: vous pouvez diffuser des films, de la musique et des photos stockés sur un appareil personnel compatible et lire ou afficher le contenu de votre téléviseur.

Panneaux qui s'affichent sur l'écran des Médias

L'écran Média affiche quatre panneaux: **Image, Vidéo, Musique et Tout**.

Formats de fichiers pris en charge

REMARQUE

- En raison de différences dans les outils de programmation et d'autres facteurs, certains formats de fichiers répertoriés peuvent ou non être pris en charge.

Moyen	Format de fichier
Vidéo	.avi (MPEG2, Divx), .mkv (Divx), .mpeg (MPEG2), .wmv (Divx, XviD)
Image	.JPG
Musique	.mp3

Navigation du contenu

Parcourir le contenu basé sur le type auquel vous souhaitez accéder:

1. Accédez à l'onglet de menu approprié dans la gauche de l'écran, puis sélectionnez **Musique, Vidéo, Image** ou **Tout**.
2. Cliquez sur le nom du dossier qui contient votre contenu.
3. Faites votre sélection pour jouer ou visionner le contenu.

Si vous voulez fermer sur le centre des médias, puis appuyez sur la touche **[EXIT]** de votre télécommande.

Visualisation des Photos sous forme de Diaporama

Afficher les images dans un diaporama:

1. Accédez à l'onglet Photos.
2. Cliquez sur Démarrer le Diaporama.

Le diaporama de vos photos commence à jouer. Pour arrêter le diaporama, appuyez sur **[OK]** de votre télécommande et appuyez à nouveau pour redémarrer.

Voir la Vidéo

Pour arrêter ou redémarrer la vidéo, vous pouvez appuyer sur la touche **[OK]** de la télécommande. Vous pouvez utiliser les touches de navigation de la télécommande pour contrôler la vidéo.

Editer

En opérant de cette option, vous pouvez modifier la page d'accueil, ajouter un titre, ajouter une entrée, ajoutez une application et ajouter une chaîne.



En utilisant les touches **[▲ / ▼]** de votre télécommande pour le modifier ou le supprimer, vous pouvez également sélectionner **Réinitialiser** pour revenir à votre opération.

Utilisation de Anyview Cast pour refléter le contenu de votre périphérique sur l'écran du téléviseur

Anyview Cast est une application qui vous permet de partager (ou de diffuser) une vidéo, un son ou une image de votre appareil Android vers le téléviseur.

De votre tablette ou téléphone

Pour refléter le contenu de votre tablette au téléviseur:

1. Appuyez sur la touche [] sur votre télécommande, appuyez sur la touche [v] sur le D-pad pour sélectionner **paramètres**, appuyez sur [OK] pour accéder au menu paramètres. Allez dans **réseau>Configuration réseau** et sélectionnez **sans fil**.
2. Appuyez sur la touche [INPUT] de votre télécommande et sélectionnez **Anyview Cast**. 
3. Activez la fonction d'affichage sans fil sur votre périphérique basé sur Android.

REMARQUE

- Certains appareils Androïde peuvent ne pas supporter le casting.
4. Trouvez votre téléviseur dans la liste des périphériques qui s'affiche et sélectionnez-le.
 5. Attendez que la barre de progression Création de Connexion se termine sur l'écran de télévision et la vidéo ou que l'image s'affiche dans un moment.

Mises à jour des logiciels pour votre téléviseur

Le logiciel (aussi dénommé "firmware") fait partie de ce qui alimente votre téléviseur. Nous vous fournirons des mises à jour logicielles pour continuellement améliorer votre téléviseur et corriger les problèmes qui peuvent influencer sur votre expérience d'utilisateur; par conséquent, nous vous recommandons de conserver votre téléviseur connecté à Internet pour recevoir automatiquement des mises à jour quand ils sont disponibles.

Vous pouvez choisir de recevoir les mises à jour automatiquement ou de vérifier les mises à jour logicielles et les installer manuellement.

Vérification de la dernière version du logiciel

Vérifier manuellement la dernière version du logiciel:

1. À l'aide de votre télécommande, appuyez sur [].
2. Appuyez sur la touche [v] sur le D-pad pour sélectionner **paramètres**, appuyez sur [OK] pour accéder au menu paramètres.
3. Aller sur le **Support > vérifier la mise à jour du Firmware**.

Conseils de Résolution Rapide de Problèmes

Lorsque vous rencontrez un problème avec votre téléviseur, veuillez éteindre et rallumer le téléviseur. Si cela ne résout pas le problème, reportez-vous aux conseils ci-dessous. Si le problème persiste, contactez-nous.

PROBLEMES	SOLUTIONS POSSIBLES
Aucun son ou image	<ul style="list-style-type: none"> Vérifiez si le cordon d'alimentation est branché dans une prise sous tension. Appuyez sur le bouton [] sur la télécommande pour activer l'appareil à partir du mode «Veille». Vérifiez si la lumière LED est allumé ou pas. S'il l'est, le téléviseur est sous tension.
J'ai branché une source externe à mon téléviseur et je ne vois pas d'image et / ou n'entends pas le son	<ul style="list-style-type: none"> Vérifier la connexion de sortie correcte de la source externe et la connexion d'entrée correcte sur le téléviseur. Assurez-vous que vous avez fait la bonne sélection pour le mode d'entrée pour le signal entrant.
Lorsque j'allume mon téléviseur, il y a un certain retard avant que l'image n'apparaisse. Est-ce normal?	<ul style="list-style-type: none"> Oui, c'est normal. Le téléviseur est en cours d'initialisation et à la recherche d'informations de réglage précédent.
L'image est normale, mais aucun son	<ul style="list-style-type: none"> Vérifiez le réglage de volume. Vérifiez que le mode Muet est sur Activé.
Il y a du son mais aucune image ou image blanc-noir	<ul style="list-style-type: none"> Si l'image est en noir et blanc, débranchez le téléviseur de la prise secteur et rebranchez-le après 60 secondes. Vérifiez que la couleur est réglée sur 50 ou plus. Essayer de différentes chaînes de télévision.
Le son et / ou image est déformée ou semble ondulée	<ul style="list-style-type: none"> Un appareil électrique peut affecter le téléviseur. Éteignez les appareils qui sont à proximité et éloignez-les du téléviseur. Insérez la fiche d'alimentation du téléviseur dans une autre prise de courant.
Le son et l'image sont flous ou découpés	<ul style="list-style-type: none"> Si vous utilisez une antenne extérieure, vérifiez la direction, la position et la connexion de l'antenne. Réglez la direction de votre antenne, réinitialisez ou syntonisez la chaîne.
Une bande horizontale ou verticale apparaît sur l'image et / ou l'image tremble	<ul style="list-style-type: none"> Vérifiez pour voir s'il y a un appareil ou un outil électrique à proximité et ceci provoque des interférences.
Le coffret en plastique fait un type de son "clic"	<ul style="list-style-type: none"> Le son «clic» peut être causé lorsque la température de la télévision change. Ce changement entraîne le coffret de la télévision à dilater ou se contracter, ce qui rend le son. Ceci est normal et le téléviseur est OK.
La télécommande ne fonctionne pas	<ul style="list-style-type: none"> Assurez-vous que le téléviseur a encore l'alimentation et est opérationnel. Changez les piles de la télécommande. Vérifiez si les piles sont correctement installées.

REMARQUE

- Pour l'utilisation au Mexique, l'opération de cet équipement est soumise aux deux conditions suivantes: 1) il est possible que cet appareil ne provoque aucune interférence nuisible et 2) ce périphérique doit prendre toute sorte d'interférence, y compris celle qui peut provoquer son mauvais fonctionnement.